

## 主要施設

### ホール



収容人数：400名

設備状況：ステージ・音響設備・照明器具・マイク・エアコン  
グランドピアノ・CD・DVD・プロジェクター  
スクリーン・燭台・移動式ホワイトボード  
イス350脚・3人掛け長机70台 他

広 さ：19m×24m

※ 通常は、長机・椅子を出していません。ご利用の場合は、  
利用団体でご準備願います。

(ホールの後ろ・ホールを出てすぐの倉庫に保管してあります)

### 体育館



### 卓球場



設備状況：バレーコート2面

バスケットコート1面・

(ミニバスケットボールコート2面)

バドミントンコート4面

簡易折りたたみステージ 他

広 さ：37.8m×27m

※ 卓球場(卓球台6台)も隣接しています。

### 武道場



収容人数：300名

設備状況：剣道2面・柔道2面

開閉式ステージ・音響設備・DVD

アップライトピアノ・プロジェクター

柔道用畳・ユニカールセット 他

広 さ：29.4m×24m

### ミュージックルーム



収容人数：50名

設備状況：アップライトピアノ・マイク・CD・DVD

ウクレレ・ギター・キーボード

2人掛け机5台・椅子50脚

エアコン 他

広 さ：13m×12m

# 本館2階

## オリエンテーションルーム

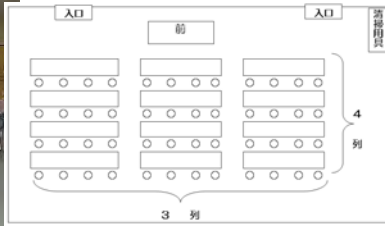

収容人数：48名  
 設備状況：液晶テレビ・DVD  
 エアコン・教卓・スクリーン  
 黒板・イス48脚  
 4人掛け長机12台 他

## 視聴覚室

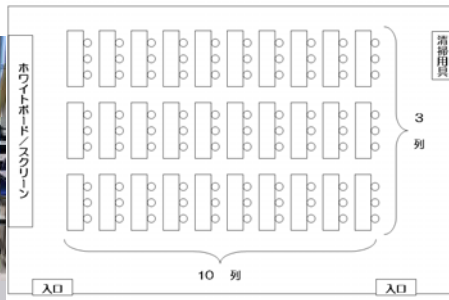

収容人数：90名  
 設備状況：音響設備・マイク  
 DVD・エアコン  
 プロジェクター  
 スクリーン・OHC・教卓  
 ホワイトボード  
 イス90脚  
 3人掛け長机30台 他

## 21ルーム

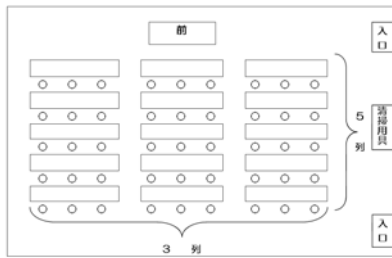

収容人数：45名  
 設備状況：エアコン  
 スクリーン  
 黒板・イス45脚  
 3人掛け長机15台 他

## 22ルーム

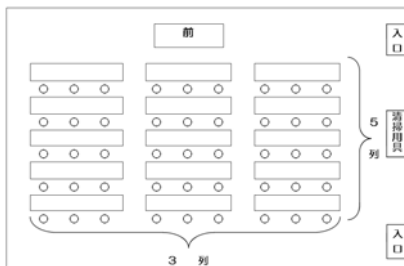

収容人数：45名  
 設備状況：エアコン・黒板  
 イス45脚  
 3人掛け長机15台 他

## 23・24ルーム

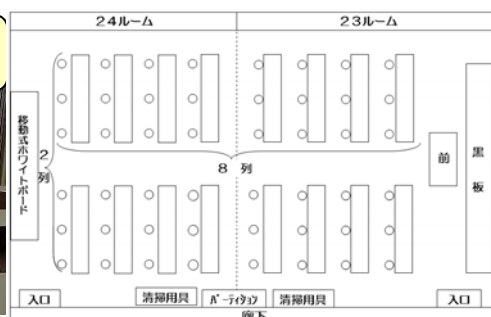
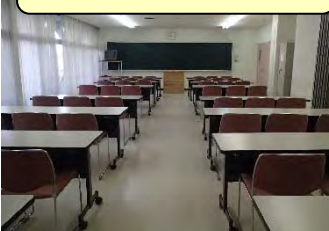

収容人数：各24名（計48名）  
 設備状況：黒板(23ルーム)・教卓・  
 移動式ホワイトボード  
 1台(24ルーム)  
 エアコン・イス各24脚  
 3人掛け長机各8台 他  
 ※ 間仕切り可(23ルーム/24ルーム)

## 本館2階

### 25ルーム



収容人数：6名

設備状況：和室（12畳）・エアコン

掛け長机6台・座布団10枚 他

### 本館和室



収容人数：15名

設備状況：和室（10畳・16畳）・エアコン

長机8台 他

## 本館3階

### 30. 31. 35. 36ルーム

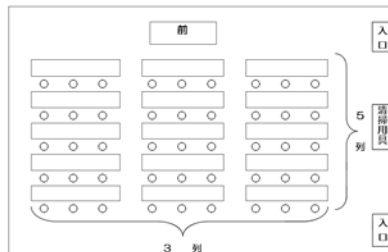

収容人数：45名

設備状況：スクリーン(30Rのみ)

エアコン・黒板

教卓・イス45脚

3人掛け長机15台 他

### 32・33ルーム

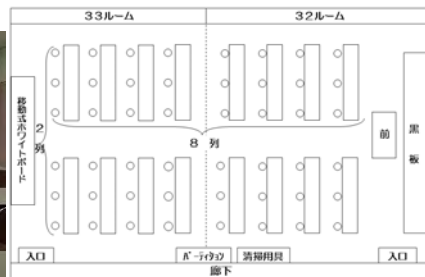

収容人数：各24名（計48名）

設備状況：黒板（32ルーム）教卓

移動式ホワイトボード1台

エアコン・イス各24脚

3人掛け長机各8台 他

※ 間仕切り可（32ルーム/33ルーム）

### 34ルーム

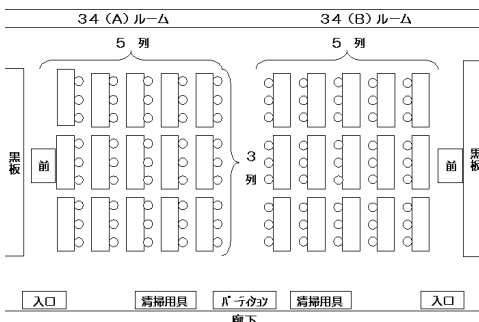

収容人数：90名

設備状況：スクリーン・黒板

エアコン

教卓2台・イス90脚

3人掛け長机30台 他

※ 間仕切り可（34A/34B）



## 武道・伝統文化館1階

### クラフト室



収容人数：45名  
設備状況：エアコン・ホワイトボード  
工作用机8台・工作用イス45脚 他

### 武道館和室



収容人数：20名  
設備状況：第1和室（20畳）第2和室（18畳）  
エアコン・長机15台他  
利用方法：茶道・華道・かるた等に利用可能

## 武道・伝統文化館2階

### スポーツ研修室

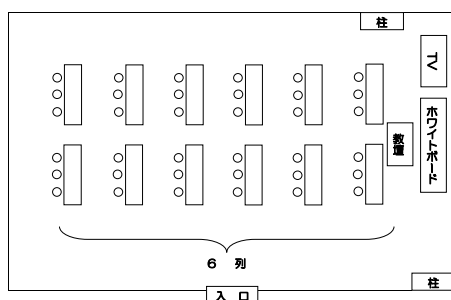
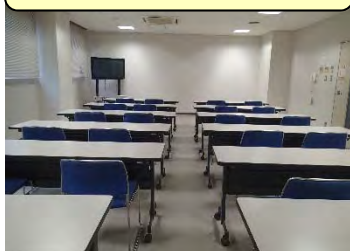

収容人数：36名  
設備状況：液晶テレビ・DVD  
エアコン  
移動式ホワイトボード  
イス24脚  
3人掛け長机12台 他

### 武道場シャワー室



設備状況：男女各3カ所のシャワー室  
ロッカー・洗面所  
女性用シャワー室のみドライヤー  
リンスインシャンプー  
ボディソープ 他

体育館にも男女各3カ所のシャワー室があります。



# その他生活関連施設

## 森のレストラン



座席数：220席

※座席の席取りや席の指定・予約はできません。

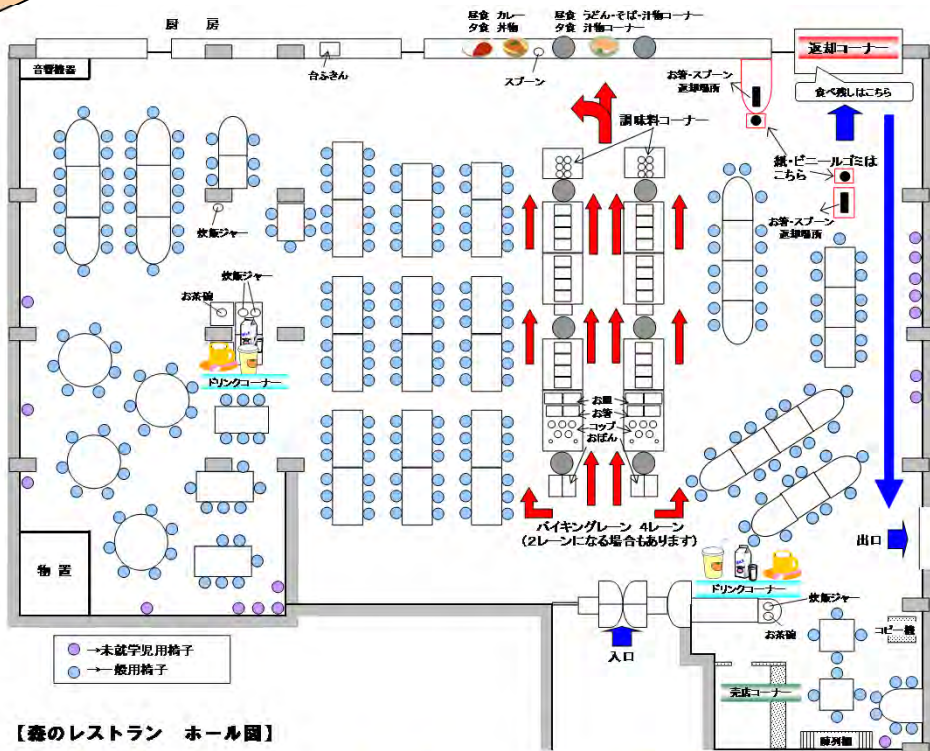

## 浴場(大浴場・小浴場)

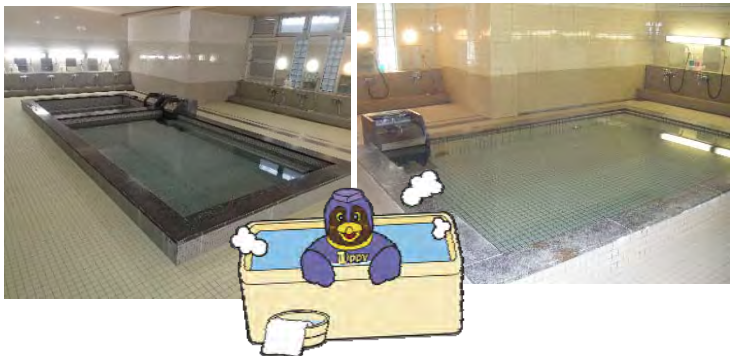

＜大浴場 約40名＞

シャワー22個 洗い桶34個 椅子34個  
 リンスインシャンプー  
 ボディーソープ各10個  
 ドライヤー3個

＜小浴場 約20名＞

シャワー12個 洗い桶21個 椅子19個  
 リンスインシャンプー  
 ボディーソープ各6個  
 ドライヤー3個

## キャンプセンター



宿泊可能人数：40人  
 設備：浴室(大・小)  
 エアコン  
 洗濯機・乾燥機  
 各1台(大浴室脱衣場)

### キャンプセンター 2階

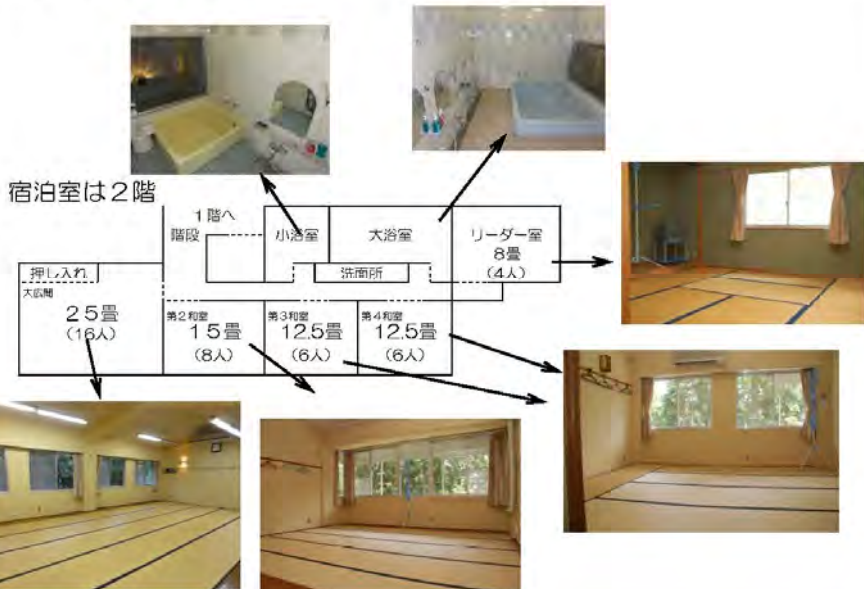



# 野外炊飯場

第1炊飯場	第2炊飯場	第3炊飯場	野外かまど
かまど16	かまど8	かまど12	簡易かまど8

## 第1炊事場

## 第2炊事場

## 第3炊事場



### 食事棟配置図

台   
  テーブル   
  イス   
 ○ 蛇口   
 1テーブル(約6人~8人) 最大 168人 + α

- 食事棟倉庫に入っている物品
- 倉庫1 調理器具、食器類(お碗、お皿他) 冷蔵庫(生もの・ドリンク保冷用)
  - 倉庫2 羽釜・飯盒・鍋・コンロ用網
  - 倉庫3 簡易かまど・焼き肉用コンロ

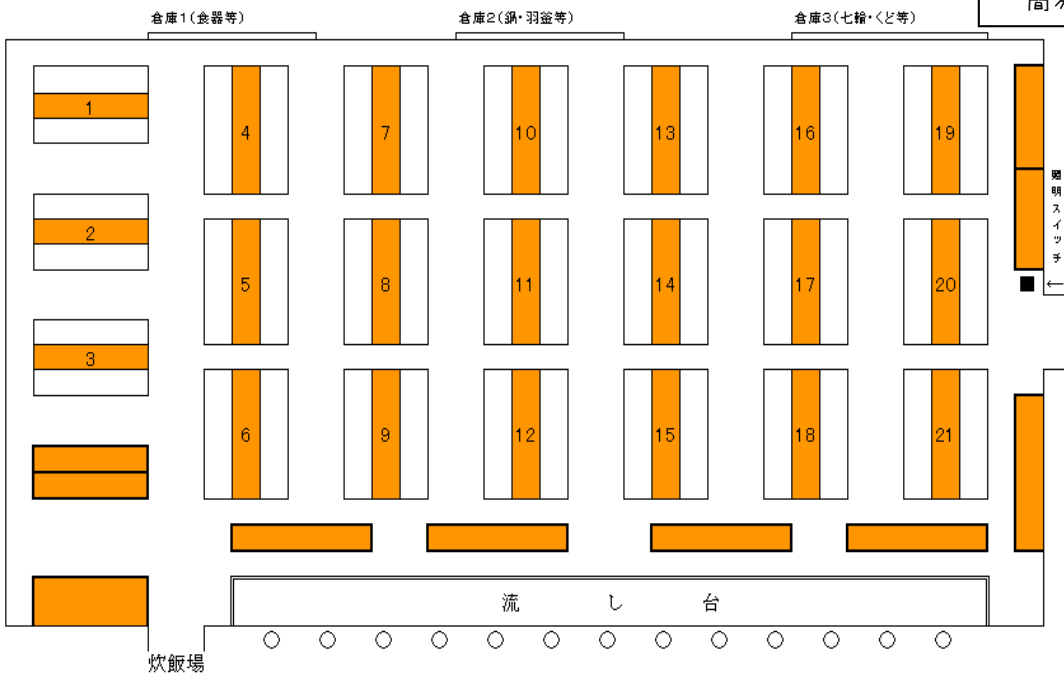

※テーブルとイスは組み式になっていて、はずして使用することはできません。